

*rainbow*<sup>®</sup>  
**POWERNOZZLE**<sup>™</sup>

GEBRUIKERSHANDLEIDING

# Belangrijke Veiligheidsinstructies



**DIT SYMBOOL BETEKENT 'OPGEPAST.'** Wanneer u een elektrisch apparaat gebruikt, moet u altijd basisvoorzorgen in acht nemen, waaronder de volgende:



**DIT SYMBOOL BETEKENT 'LEES ALLE INSTRUCTIES ALVORENS U DIT APPARAAT IN GEBRUIK NEEMT.'**

1. Enkel gebruiken zoals beschreven in deze handleiding. Enkel te gebruiken met Rainbow model RHCS19.
2. Om het risico op een elektrische schok te beperken, enkel binnenshuis gebruiken.
3. Om brandrisico te voorkomen, zuig niks op dat brandt of rookt, zoals sigaretten, lucifers of hete as.
4. Om een elektrische schok te vermijden, manipuleer de stekker of Power Nozzle niet met natte handen.
5. Om verwondingen te voorkomen, steek geen voorwerpen in de openingen. Niet gebruiken als er openingen geblokkeerd zijn; hou verwijderd van stof, pluisjes, haar, en alles wat de luchtstroom zou kunnen verminderen.
6. Om verwondingen te voorkomen, hou haar, losse kleding, vingers en alle lichaamsdelen ver van openingen en bewegende delen.
7. Om het risico op een elektrische schok te beperken, enkel te gebruiken om droge materie op te rapen. Gebruik de Power Nozzle niet buitenshuis of op natte oppervlakken.
8. Om het risico op verwondingen door bewegende delen te verminderen, ontkoppel de Power Nozzle van de stroomtoevoer alvorens hem te reinigen of er onderhoud op uit te voeren.
9. De Power Nozzle gebruikt dubbele isolatie. Gebruik enkel identieke wisselstukken. Zie de instructies voor het herstellen van dubbel geïsoleerde apparaten.
10. Een dubbel geïsoleerd apparaat is gemarkeerd met een of meer van het volgende: de woorden "DUBBELE ISOLATIE" of "DUBBEL GEÏSOLEERD" of het symbool voor dubbele isolatie (vierkant in een vierkant). Een dubbel geïsoleerd apparaat is voorzien van twee isolatiesystemen in plaats van aarding. Er is geen aardingsmechanisme voorzien in een dubbel geïsoleerd apparaat, en er mag er geen aan het apparaat worden toegevoegd. Een dubbel geïsoleerd apparaat herstellen vereist extreme voorzichtigheid en kennis van het systeem, en mag enkel uitgevoerd worden door gekwalificeerd personeel. Wisselstukken voor een dubbel geïsoleerd apparaat moeten identiek zijn aan de onderdelen die ze vervangen.
11. Om brandrisico te voorkomen, gebruik de Power Nozzle niet om vloeibare producten, zoals benzine, op te zuigen, en gebruik hem niet op plaatsen waar deze zich kunnen bevinden.
12. De Rainbow kan gebruikt worden door kinderen van 8 jaar en ouder en personen met verminderde fysieke, zintuiglijke of mentale capaciteiten of een gebrek aan ervaring en kennis, indien onder toezicht of indien ze instructies hebben gekregen over het veilig gebruik van de Rainbow, en als ze de ermee gepaard gaande gevaren begrijpen. Kinderen moeten onder toezicht staan om te verzekeren dat ze niet met de Rainbow spelen. Reiniging en gebruiksonderhoud mogen niet uitgevoerd worden door kinderen zonder toezicht.
13. Gebruik de Power Nozzle enkel voor het oprapen van droge materie. Gebruik hem niet buitenshuis of op natte oppervlakken.
14. Raap nooit harde of scherpe voorwerpen op met de Power Nozzle. Voorwerpen zoals spelden, haarspelden, kopspijkers, krijtjes en potloodstompjes kunnen schade toebrengen aan de borstelrol of riem.
15. Verzeker u er altijd van dat de Rainbow is ontkoppeld alvorens u de Power Nozzle erop aansluit.
16. Olie de motor niet. De motor wordt permanent gesmeerd en afgesloten.
17. Consulteer een vloerfabrikant alvorens de Power Nozzle te gebruiken op naakte harde oppervlakken. Test dan de Power Nozzle op een niet-zichtbare plaats om te controleren of de vloer niet beschadigd raakt door gebruik.
18. De Power Nozzle mag NIET gebruikt worden op gepolijste of glanzend afgewerkte harde vloeroppervlakken. Bovendien mag de Power Nozzle, wanneer u hem TRANSPORTEERT over gepolijste of glanzend afgewerkte harde vloeroppervlakken, NIET aan staan EN moeten de stelen in de verticale vergrendelingsstand gezet worden EN de Power Nozzle gekanteld op zijn achterste twee wielen voor transport over gepolijste of glanzend afgewerkte harde vloeroppervlakken.

# De Rainbow® Power Nozzle™

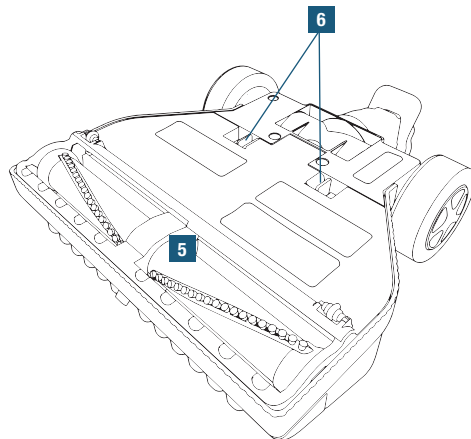
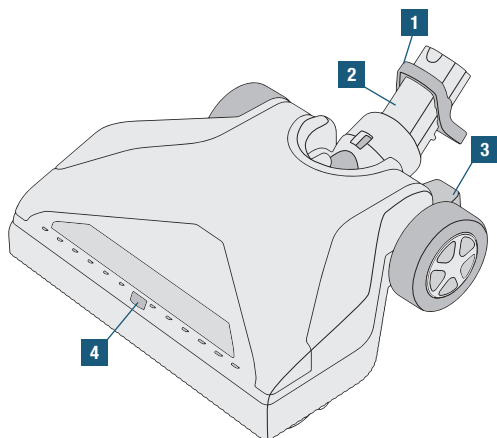

1. Voetontgrendeling
2. Spilarm
3. Verticaal Ontgrendelingspedaal
4. Luchtstroomcontrole
5. Borstelrol
6. Grondplaat ontgrendelingshendels

**Contacteer een Erkend Rainbow-verdelers voor vervanging van Power Nozzle-riemen en andere accessoires.**

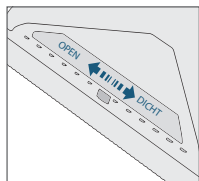

## Luchtstroomcontrole

De Nozzle is in staat om de hoeveelheid luchtstroom te controleren. **Voor delicate oppervlakken, zoals losse tapijten, microfiber tapijten en matrassen, gebruik de Power Nozzle-luchtinlaten in de OPEN positie.** Voor alle andere doeleinden, gebruik de Power Nozzle met de luchtinlaten in de GESLOTEN positie.

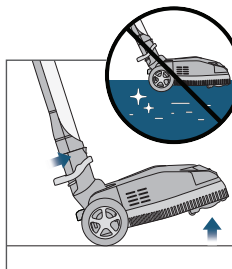

## Gepolijste of Glanzend Afgewerkte Harde Oppervlakken

**⚠ OPGEPAST: DE POWER NOZZLE IS NIET BESTEMD VOOR GEPOLIJSTE OF GLANZEND AFGEWERKTE HARDE VLOEROPPERVLAKKEN.**

Bovendien mag de Power Nozzle, wanneer u hem **TRANSPORTEERT** over gepolijste of glanzend afgewerkte harde vloeroppervlakken, **NIET** aan staan EN moeten de stelen in de verticale vergrendelingsstand gezet worden EN de Power Nozzle gekanteld op zijn achterste twee wielen voor transport over gepolijste of glanzend afgewerkte harde vloeroppervlakken.

# Probleemoplossingsgids

Dit Rainbow-apparaat is uitgebreid getest en geïnspecteerd. Als er zich een klein probleem voordoet, kunnen de volgende probleemoplossingsprocedures het probleem helpen identificeren en het probleem verhelpen. Als u niet in staat bent het probleem op te lossen, contacteer een Erkend Rainbow-verdeler voor herstelling. Elke herstellingsprocedure die hieronder niet vermeld staat, moet uitgevoerd worden door een Erkend Rainbow-verdeler of Service Center.

**⚠ WAARSCHUWING:** Ontkoppel de elektrische stroomtoevoer alvorens onderhoud uit te voeren aan het apparaat. Indien u dat niet doet, kan dit leiden tot een elektrische schok of persoonlijke verwondingen.

PROBLEEM	MOGELIJKE OORZAAK	MOGELIJKE OPLOSSING
De Power Nozzle-motor draait niet.	Hendeltrekker is niet geactiveerd.	Trekker aan de slanghendel indrukken.
	Stelen niet aangesloten.	Verzeker u ervan dat de stelen goed aangesloten zijn.
	Geen steelaansluitingen.	Verzeker u ervan dat de stelen goed geplaatst zijn.
	De automatische motorzekering is doorgeslagen.	Schakel de Rainbow uit. Laat hem 30 seconden uit. Schakel de Rainbow weer aan.
De Power Nozzle-motor draait maar de borstel draait niet.	Kapotte riem.	Schakel de stroom uit; Verwijder de grondplaat; Verzeker u ervan dat de borstel vrij roteert; Vervang de riem.
De Power Nozzle-borstel is gestopt en kan niet met de hand geroteerd worden.	Er zit een voorwerp vast in de borstelkamer.	Schakel de stroom uit; Verwijder de grondplaat; Verwijder het vreemde voorwerp; Verzeker u ervan dat de borstel vrij roteert.
	Lager versleten.	Contacteer een Erkend Rainbow-verdeler of Service Center voor een vervanging van de borstelrol.
De Power Nozzle raapt vuil niet goed op.	Verstopte luchtkamer.	Schakel de stroom uit; Verwijder de grondplaat; Maak de hele luchtkamer leeg.
	Verstopte stelen of slang.	Schakel de stroom uit; Verwijder de obstructie; Sluit aan op de Rainbow; Verzeker u ervan dat de lucht vrij door de slang beweegt.
	Borstelharen niet in contact met tapijt.	Verzeker u ervan dat de grondplaat volledig in positie is alvorens u hem vergrendelt; Vervang de borstel als de borstelharen te kort zijn geworden.

# Power Nozzle™ Assemblage en Gebruik

## Assemblage

1. **Alvorens de Power Nozzle te gebruiken, volg de Rainbow Snelstartgids om de Rainbow voor te bereiden.**
2. Steek de onderste steel met het mannelijke uiteinde in de opening bovenaan de Power Nozzle. Druk naar beneden totdat de knopvergrendeling klikt.

## Gebruik

3. Sluit de Rainbow aan.
4. Druk de hoofdschakelaar in. De Rainbow zal altijd starten in hoge snelheid.
5. Om hem vanuit de verticale positie los te maken, gebruik uw linkervoet om het verticale ontgrendelingspedaal naar beneden te drukken. Trek dan naar achter.
6. Om de Power Nozzle te activeren, druk de trekker op de slanghendel in. Laat de trekker los om de Power Nozzle uit te schakelen.
7. Schuif de Power Nozzle langzaam heen en weer over het tapijt met vrije en gemakkelijke bewegingen. Laat de Power Nozzle en Rainbow het werk doen.

8. Om de Power Nozzle te vergrendelen in de verticale positie, gebruik uw linkervoet om het verticale ontgrendelingspedaal in te drukken. Neem vervolgens de steelassemblage vast en druk deze naar voren totdat het steelsysteem volledig in de vergrendelings-lipjes zit. Laat het verticale vergrendelingspedaal los.
9. Om de Power Nozzle van de steel los te maken, plaats uw voet op de voetontgrendeling boven de spilarm.

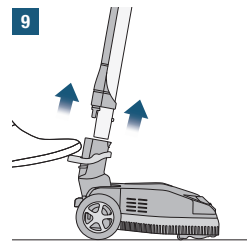
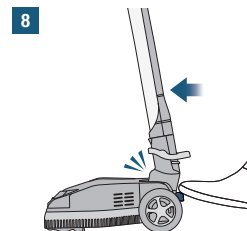
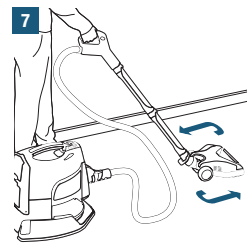
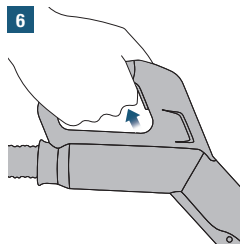
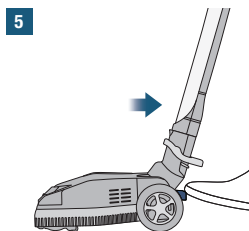
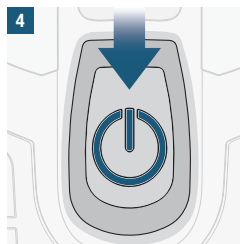
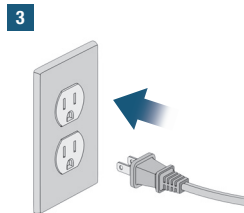
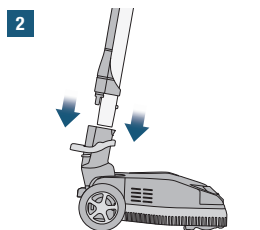

## De Power Nozzle™ -Riem Vervangen

Voor een optimale prestatie raden we aan dat u uw Rainbow Power Nozzle-riem elke 12 tot 18 maanden vervangt of wanneer u verminderde schoonmaakprestaties merkt. Uw Power Nozzle wordt geleverd met één vervangingsriem die gemakkelijk in slechts enkele minuten vervangen kan worden. Deze vervangingsriem is te vinden in de reserverieszak onder de grondplaat. Voor bijkomende vervangingsriemen, contacteer een Erkend Rainbow-verdeler.

**! WAARSCHUWING:** Altijd loskoppelen van elektrische stroomtoevoer wanneer u onderhoud uitvoert.

1. Plaats de Power Nozzle ondersteboven. Knijp tegelijkertijd in de twee kliksluses, trek de kliksluse omhoog en roteer de grondplaat naar de voorkant van de Power Nozzle om de grondplaat los te maken.
2. Neem de riemdeur naast de riem vast en roteer hem naar de achterkant van de grondplaat zodat de riem en de koperen motorkatrol te zien zijn.
3. Wrik hem met een platte schroevendraaier omhoog op de twee uiteinden van de borstelrol tot hij duidelijk van de Power Nozzle af is.
4. Verwijder de riem van de motorkatrol en verwijder dan de borstelrol van de Power Nozzle.
5. Gooi de gedragen of gebroken riem weg en vervang hem door een nieuwe riem. Richt de groeven van de nieuwe riem gelijk met de groeven op de middelste katrol van de borstelrol.
6. Richt de borstelrol zo dat de borstelharen te staan komen zoals getoond in Diagram 6. Zet de borstelrol en riem over de koperen motorkatrol zodat de groeven van de nieuwe riem gelijk staan met de groeven van de koperen motorkatrol.
7. Bevestig de 'achthoekige' borstelroleindkappen en de 'achthoekige' zakjes in de Power Nozzle. Bevestig ook de twee 'lijnribben' dichtbij de 'achthoekige' zakjes in de Power Nozzle. Trek de borstelrol naar voren om de verslapping in de riem te verwijderen om de riem op de koperen motorkatrol te houden. Positioneer de borstelrol zo dat de 'achthoekige' eindkappen zich op de 'lijnribben' bevinden.
8. Druk met uw duimen de 'achthoekige' eindkappen naar voren totdat de borstelrol in de 'achthoekige' zakjes van de Power Nozzle valt. Verzeker u ervan dat de 'achthoekige' eindkappen correct in de 'achthoekige' zakjes geplaatst zijn. Roteer de borstelrol om u ervan te verzekeren dat de riem correct is geassembleerd op de borstelrolkatrol en de koperen motorkatrol.
9. Sluit de riemdeur door hem naar voren te roteren en te klikken wanneer hij dicht is.
10. Herinstalleer de grondplaat, waarbij u zich ervan verzekert dat de voorste en achterste drukknooppes volledig ingedrukt zijn.
11. De riem is vervangen.

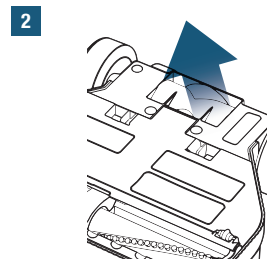
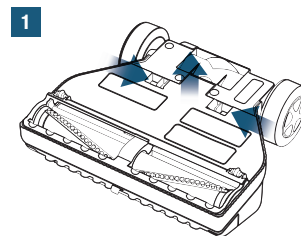

3

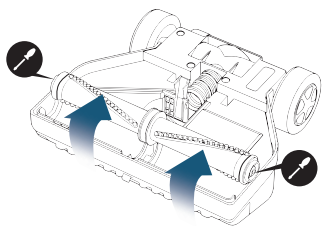

4

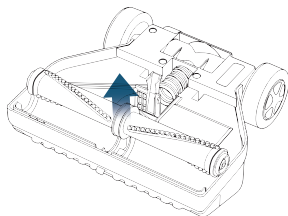

5A

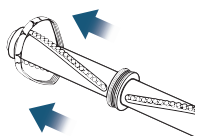

5B

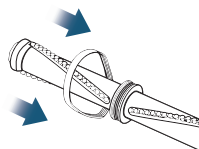

6

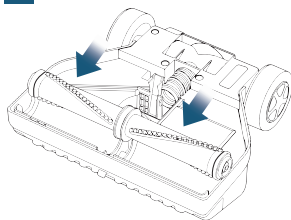

7A

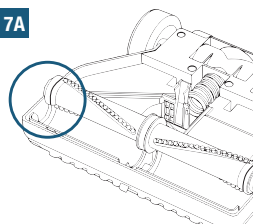

7B

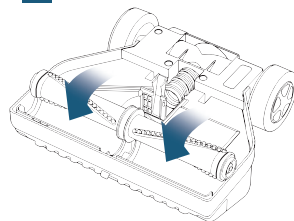

8

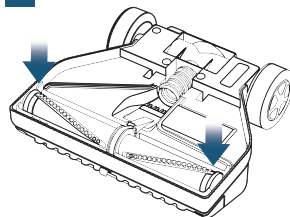

9

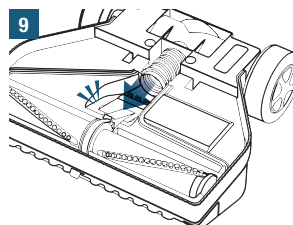

10

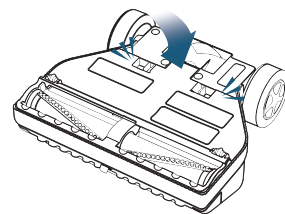

**Contacteer een Erkend Rainbow-  
verdeler voor vervanging van  
Power Nozzle-riemen en andere  
accessoires.**



[rainbowsystem.com](http://rainbowsystem.com)

Rexair LLC | Troy, Michigan

© 2019 Rexair LLC | R17480AC-0